



WETSUIT IMPACT & WETSUIT QUICK START GUIDE

Thanks for choosing Dog & Bone.

Merci d'avoir choisi Dog & Bone.

Vielen Dank für Dog & Bone entschieden haben.

Gracias por elegir Dog & Bone.

Thanks for choosing Dog & Bone. The instructions for the Wetsuit Impact and Wetsuit (topless direct touch screen) are very similar, but read carefully for some specific instructions for each model.

What is the difference between the Wetsuit Impact and the Wetsuit? Both devices are waterproof, shock proof, snow proof and dirt proof. The main difference is the Wetsuit Impact has a full transparent flexible glass covering over the entire front face of the device for impact screen protection and 360-degrees of protection, whilst the patented Wetsuit is 'topless' leaving the screen open for direct touch screen contact and optimum touch screen sensitivity – yes you actually touch the screen!

As the screen is open, the Wetsuit (topless direct touch screen) comes fitted with a plastic test block for testing prior to fitting on your smartphone.

Merci d'avoir choisi Dog & Bone. Les instructions pour le Wetsuit Impact et le Wetsuit Screenless sont très similaires, mais lisez attentivement les instructions spécifiques à chaque modèle. Quelle est la différence entre le Wetsuite Impact et le Wetsuit?

Tous deux modèles sont résistants à l'eau, antichocs, résistent à la neige et la poussière. La différence principale est que le Wetsuit Impact a un revêtement d'écran totalement transparent et flexible qui couvre en totalité la face avant pour une protection de l'écran des impacts et pour une protection de 360 degrés, alors que le Wetsuit breveté est « découvert », laissant l'écran libre pour un contact direct avec le touch screen et une meilleure optimisation de la sensibilité du touché - Oui, vous pouvez en effet toucher l'écran! Comme l'écran du Wetsuit est à « découvert », il viendra équipé d'un bloc d'essai en plastique, pour qu'il puisse être testé avant le montage sur votre appareil.

Vielen Dank für Dog & Bone entschieden haben. Die Anweisungen für die Wetsuit Impact und Wetsuit « Oben-ohne » sind sehr ähnlich, aber lesen Sie sorgfältig die spezifischen Anweisungen zu jedem anderen Modell bezogen.

Was ist der Unterschied zwischen Wetsuit Impact und Wetsuit « Oben-ohne »?

Beide Modelle sind Wasserdicht, antichocs, Schnee- und Staubsdicht. Der grösste Unterschied ist dass Wetsuit Impact eine vollständige transparente Abdeckung über die gesamte Vorderseite und 360 Grad des Geräts hat, während der patentierte Wetsuit « Oben-ohne » eine vollständige Lücke auf der Lage des Bildschirms hat, für direkten Kontakt mit dem Touchscreen und einer besseren Optimierung der Empfindlichkeit des Bildschirms - Ganz genau, Sie können den Bildschirm berühren!

Da der Bildschirm mit dem Wetsuit « Oben-ohne » ist, wird dieser mit einem plastischen Testblock kommen, um vor der Montage testiert werden zu können.

Gracias por elegir Dog & Bone. Ambos dispositivos son a prueba de agua, a prueba de golpes, a prueba de nieve y a prueba de tierra. La principal diferencia es que el Wetsuit Impact tiene una cubierta completa transparente de vidrio flexible sobre toda la cara frontal del dispositivo para una protección de pantalla contra impacto y 360 grados de protección, mientras que el Wetsuit patentado está 'descubierto', dejando que la pantalla tenga contacto directo y sensibilidad touch óptima – sí, ¡puedes tocar la pantalla directamente! Como la pantalla es abierta, el Wetsuit (pantalla con contacto directo) viene junto a un bloque de plástico para prueba antes de ajustarlo a tu dispositivo.



Before installing, inspect all parts of the case for any damage that may prevent the case from functioning correctly including any tears or breaks. For more information, go to www.dogandbonecases.com, watch our Youtube videos at DogandBonecases or email support@dogandbonecases.com

Avant l'installation, inspecter toutes les pièces de l'étui d'éventuels dommages qui pourraient empêcher l'étui de fonctionner correctement, y compris des fissures ou casses. Pour plus d'informations, allez à www.dogandbonecases.com, regardez nos vidéos sur Youtube DogandBonecases ou envoyez-nous un e-mail au support@dogandbonecases.com.

Überprüfen Sie alle Teile der Hülle auf eventuelle Beschädigungen, wie etwa Risse, die dazu führen könnten dass die Hülle undicht ist. Für weitere Informationen besuchen Sie uns auf www.dogandbonecases.com, schauen Sie sich unsere Youtube videos auf DogandBonecases an, oder schreiben Sie uns an support@dogandbonecases.com

Antes de instalar, comprueba que todas las partes del case no tengan algún daño que puedan evitar que el case funciona correctamente incluyendo rasgaduras y quebraduras. Para más información, visita www.dogandbonecases.com, mira nuestros videos de YouTube en DogandBonecaseso envía un correo a email support@dogandbonecases.com

Perform a water test every time before assembly. The water test is your practice run to ensure the case is operating as it should. Watch assembly video at www.dogandbonecases.com or via Youtube (DogandBonecases) prior to water check.

Effectuer un test d'eau à chaque fois avant l'assemblage. Le test de l'eau doit devenir une habitude pour vous assurer que l'étui fonctionne correctement. Video de l'assemblage à voir sur : www.Dogandbonecases.com ou sur Youtube (DogandBonecases) concernant le test d'eau.

Führen sie jedes mal einen wassertest durch bevor sie die hülle zusammenbauen. Der dichtigkeitstest dient dazu sicherzustellen, dass die hülle auch ordnungsgemäss funktioniert. Sehen sie sich unser anleitungsvideo auf www.dogandbonecases.com, oder auf Youtube (DogandBonecases) an bevor sie diesen test durchführen.

Realiza una prueba con agua cada vez antes de armar. La prueba de agua es la prueba para asegurar que el case está operativo como debería. Puedes ver el video de armado en www.dogandbonecases.com antes de la prueba con agua.

Before exposing your handset to any type of liquid, complete the water test. After passing the water test, follow the steps for assembly.

Avant d'exposer votre appareil à tout type de liquide, il faut passer le test d'eau. Après avoir passé le test d'eau, suivez les étapes de l'assemblage.

Bitte führen sie den wassertest durch bevor sie ihr apparat jeglicher art von flüssigkeit aussetzen. Nachdem die hülle den test bestanden hat, folgen sie den schritten der montage.

Antes de exponer tu dispositivo a cualquier tipo de líquido, realiza la prueba de agua. Luego de realizar exitosamente la prueba de agua, sigue los pasos de armado.

Waterproof to 2 metres (6.6 feet) for up to one hour. Withstands drops from 2 metres (6.6 feet).

Understand your Wetsuit Impact or Wetsuit and don't exceed user guidelines. Do not exceed two metre water depth. Do not submerge in water for longer than an hour at a time nor exceed drops of 2 metres. Avoid extreme temperatures. Do not expose case to temperatures outside of -40°C (-40°F) to 60°C (140°F). NB Make sure you also follow your handset's operating temperature guidelines (usually 32°F (0°C) to 95°F (35°C)).

Étanche à 2 mètres pendant une heure. Résiste aux chutes d'une hauteur de 2 mètres.

Il est nécessaire de comprendre votre étui Wetsuit Impact ou Wetsuit et de respecter les directives du fabricant. Ne pas plonger à plus de 2 mètres de profondeur d'eau. Ne pas plonger dans l'eau pendant plus d'une demi-heure à la fois ni excéder 2 mètres. Évitez les températures extrêmes. Ne pas exposer l'étui à des températures extérieures de moins -40°C (-40°F) à plus de 60°C (140°F). NB Assurez-vous de suivre également les directives de température de fonctionnement de votre smartphone (généralement de 32°F (0°C) à 95°F (35°C)).

Wasserdicht bis zu 60 minuten in 2m tiefe. Bruchsicher bis zu einer fallhöhe von 2 metern.

Lernen Sie Ihren Wetsuit Impact oder Wetsuit kennen und beachten Sie die Anwendungsrichtlinien. Setzen Sie die Hülle keiner Tiefe mehr als 2 Meter für länger als 30 Minuten oder extremen Temperaturen aus. Wichtiger Hinweis: Vermeiden Sie Temperaturen unter -40°C (-40°F) und über +60°C (140°F). Beachten Sie außerdem die zulässige Betriebstemperatur Ihres smartphones (für gewöhnlich zwischen 0°C (32°F) und 35°C (95°F)).

A prueba de agua hasta 2 metros (6.6 Pies) hasta una hora. Soporta caídas de hasta dos metros (6.6 Pies).

Conoce tu Wetsuit Impact y no sobrepases los límites establecidos. No exceder una profundidad de dos metros en el agua. No sumergir en el agua por más de una hora continua o someter a caídas de más de 2 metros. Evitar las temperaturas extremas. No exponer el case a temperaturas mayor a -40°C (-40°F) o 60°C (140°F). Asegúrate de también seguir las recomendaciones de temperatura de tu dispositivo (usualmente de 32°F (0°C) a 95°F (35°C)).

If you take your Wetsuit Impact or Wetsuit case in sea water, chlorinated water, sand or dirt.

If you take your Wetsuit Impact or Wetsuit case in sea water, chlorinated water, sand or dirt, or if it's exposed to any chemicals, submerge the case and rinse thoroughly in fresh water for 2 minutes straight after use. Dry with a soft cloth. Failure to do so, could compromise the sealing of the case. For cleaning at other times, simply use a soft damp cloth and/or run under water.

Si vous mettez votre étui Wetsuit Impact ou Wetsuit dans de l'eau de mer, l'eau chlorée, du sable ou de la saleté.

Si vous prenez votre étui Wetsuit Impact ou Wetsuit en eau de mer, eau chlorée, dans du sable ou de la poussière, ou s'il est exposé à des produits chimiques, submerger l'étui et bien rincer à l'eau douce pendant 2 minutes, immédiatement après utilisation. Sécher avec un chiffon doux. A défaut, cela pourrait compromettre l'étanchéité de l'étui. Pour le nettoyage à d'autres moments, il suffit d'utiliser un chiffon doux et humide et/ ou sous l'eau courante.

Für den fall dass sie ihr Wetsuit Impact oder Wetsuit salz-, chlorwasser, sand oder schmutz aussetzen.

Wenn Sie die Hülle Wetsuit Impact oder Wetsuit Salz- bzw. Chlorwasser, Sand oder Schmutz aussetzen, spülen Sie es mit Leitungswasser für 2 Minuten ab. Trocknen Sie es danach mit einem weichen Tuch ab. Eine fehlende Reinigung könnte zur Beschädigung der Versiegelung führen. Zur generellen Reinigung nutzen Sie einfach ein gewöhnliches Tuch oder spülen Sie es unter Leitungswasser ab.

En caso de exponer tu case Wetsuit Impact o Wetsuit al agua de mar, agua con cloro, arena o tierra.

Si expones tu case Wetsuit Impact o Wetsuit a agua de mar, agua con cloro, arena o tierra, o si es expuesta a cualquier químico, sumerge el case y enjuaga con agua limpia por 2 minutos continuos luego de usarlo. Secar con alguna tela suave. El no hacer esto podría comprometer el sellado del case. Para limpiar en otras ocasiones, simplemente usa un pedazo de tela suave/o lava con agua limpia.

Ensure the charging port plug is securely inserted after charging your device.

This plug is essential to the sealing of your case.

Assurer la prises de charge port et port casque sont bien insérés après chargement de votre appareil. Ces bouchons sont essentiels pour l'étanchéité de votre cas.

Stellen sie sicher dass kopfhörereingang und ladeanschluss fest verschlossen sind, nachdem sie ihr gerät aufgeladen haben. Diese versiegelungen sind enorm.

Asegúrate que la tapa del puerto de carga está insertada luego de cargar tu dispositivo. Este tapón es esencial para el sellado de tu case.

WATER TEST

1 Take your Wetsuit Impact or Wetsuit (topless) case out of the packaging. Wetsuit (topless) will come fitted with a plastic test block. Push perimeter clip firmly around the entire perimeter to fully clip on top cover.

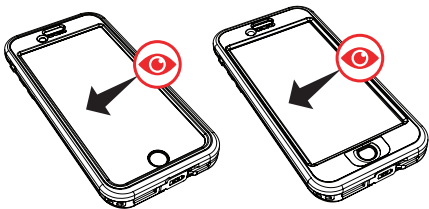

Sortez votre étui Wetsuit impact ou Wetsuit « découvert » de l'emballage. Wetsuit « découvert » viendra équipé d'un bloc d'essai en plastique. Poussez fermement la pince-périmètre tout autour du périmètre pour le poser entièrement le capot supérieur.

Nehmen Sie Ihren Wetsuit Impact oder Wetsuit « Oben-ohne » aus der Verpackung. Wetsuit « Oben-ohne » kommt ausgestattet mit einem plastischen Testblock. Schieben Sie den Umfang Clip fest um den gesamten Umfang und ganz auf die obere Abdeckung zum befestigen.

Retira tu Wetsuit Impact o Wetsuit (descubierto) de su empaque. Wetsuit (descubierto) incluye un bloque de plástico para pruebas. Ajusta el clip alrededor para ajustar completamente la parte superior.

2 Half fill your kitchen sink with water and fully submerge your case in water.

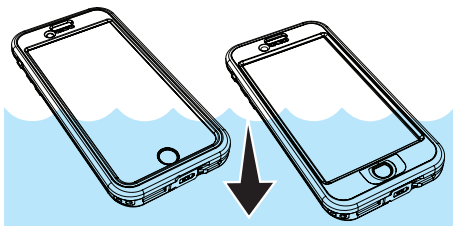

Remplissez à moitié votre évier de cuisine avec de l'eau et plongez votre étui complètement dedans.

Füllen Sie die Hälfte Ihrer Spüle mit Wasser und tauchen Sie Ihre Hülle vollständig ein.

Llena hasta la mitad el lavaplatos de tu cocina con agua y sumerge totalmente tu case en el agua.

3 Weigh it down gently to avoid the case floating to the surface. It must be fully submerged for 15 minutes.

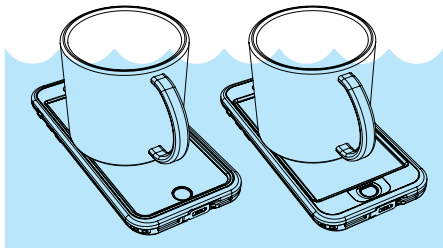

Poussez-le doucement vers le bas, pour éviter que l'étui flotte à la surface. Il doit être complètement immergé pendant 15 minutes.

Wiegen Sie es vorsichtig nach unten, um zu vermeiden, dass die Hülle auf der Oberfläche schwimmt. Es muss vollständig für 15 Minuten eingetaucht werden.

Coloca un peso ligero sobre el case para evitar que flote en la superficie. Debe estar totalmente sumergido por 15 minutos.

4 Remove the case from water.

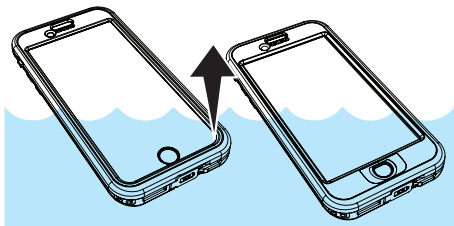

Sortez l'étui de l'eau.

Nehmen Sie die Hülle aus dem Wasser.

Retira el case del agua.

DISASSEMBLY

5 Wipe the outside and make sure it is fully dried before opening any seals or ports.



Essuyez l'extérieur et assurez-vous qu'il soit complètement sec avant d'ouvrir les sceaux ou ports.

Wischen Sie die Außenseite und stellen Sie sicher, dass es vollständig trocken ist, bevor Sie die Anschlüsse öffnen.

Seca el exterior y asegúrate que está completamente seco antes de abrir cualquier sello o puerto.

6 Check disassembly video at www.dogandbonecases.com or via youtube (DogandBonecases) for careful removal.



Regardez notre vidéo de démontage qui se trouve sur notre site internet www.dogandbonecases.com, ou sur Youtube (DogandBonecases), pour un enlèvement prudent.

Überprüfen Sie das Demontage-Video auf unserer Website www.dogandbonecases.com, oder auf Youtube (DogandBonecases) für eine sorgfältige Entfernung.

Mira el video de desarmado en nuestro sitio web para retirarlo cuidadosamente.

7 Use a coin to open the right hand corner of case.



Utilisez une pièce de monnaie pour ouvrir le coin droit de l'étui.
Verwenden Sie eine Münze, um die rechte Ecke der Hülle zu öffnen.
Usa una moneda para abrir la esquina derecha inferior del case.

8 Follow perimeter while unclipping the case.

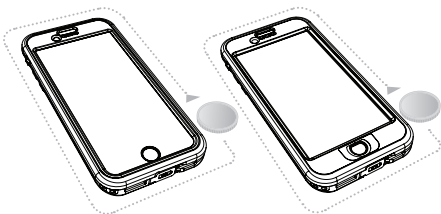

Suivez les extrémités pour détacher l'étui.

Folgen Sie den Umfang um die Hülle zu entfernen.

Sigue el borde exterior mientras separas el case.

9 If there are no signs of water on the inside of the case, you have passed the water test! You are now ready to assemble your device. For Wetsuit (topless), also check the test block for signs of water.



S'il n'y a aucun signe d'eau à l'intérieur de l'étui, vous avez passé le test de l'eau! Vous êtes maintenant prêt à assembler votre appareil. Pour Wetsuit « découvert », vérifiez également le bloc d'essai, des signes d'eau.

Wenn es keine Anzeichen für Wasser auf der Innenseite des Gehäuses gibt, haben Sie den Wassertest bestanden! Sie sind nun bereit, das Gerät zu montieren. Für Wetsuit « Oben-ohne », überprüfen Sie auch den Testblock auf Anzeichen von Wasser.

Si no hay señales de agua en el interior del case, has completado la prueba con agua. Ahora estás listo para armarlo a tu dispositivo. Con el Wetsuit (descubierto), asegúrate que tampoco haya restos de agua en el bloque de prueba.

10 If water is inside the case, check all seals and outer perimeter and conduct the test again.



Si l'eau est à l'intérieur de l'étui, vérifiez tous les joints et périmètres extérieurs et refaites le test à nouveau.

Wenn Wasser in der Hülle ist, überprüfen Sie alle Dichtungen und äußeren Umfänge und führen Sie den Test erneut durch.

Si hay agua dentro del case, revisa todos los cierres y el borde exterior y realiza la prueba de nuevo.

11 If you cannot get a watertight seal with repeat tests, do not proceed to step 12 and email support@dogandbonecases.com



Si vous ne pouvez pas obtenir un joint étanche à l'eau avec des tests répétés, ne procédez pas à l'étape 12 et envoyez-nous un mail à : support@dogandbonecases.com

Wenn Sie keine wasserdichte Abdichtung mit wiederholten Tests bekommen, fahren Sie nicht Etappe 12 durch und schreiben Sie uns eine E-Mail an : support@dogandbonecases.com

Si no logras obtener un sellado resistente al agua incluso repitiendo la prueba, no procedas a realizar el paso 12 y envía un correo a support@dogandbonecases.com

ASSEMBLY

12 Ensure all screen films are removed from handset before assembly.

For Wetsuit (topless), the Dog & Bone Wetsuit Bone Guard tempered glass screen protector can be fitted following assembly.

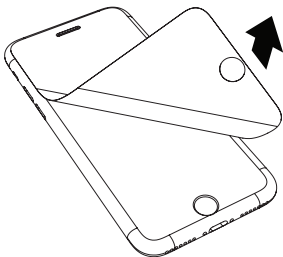

Assurez-vous que tous les films sont retirés de l'écran avant l'assemblage. Pour Wetsuit « découvert », le Dog & Bone BONEGUARD protection du verre de l'écran, peut être monté après l'assemblage.

Stellen Sie sicher, dass alle Bildschirmfolien vom Apparat entfernt werden vor der Montage. Für Wetsuit « Oben-ohne », kann der Dog & Bone BONEGUARD Glass Bildschirmschutz kann nach der Montage angebracht werden.

Asegúrate que todas las láminas protectoras sean removidas del dispositivo antes de armar el case. Para el Wetsuit (descubierto), el protector de pantalla Dog & Bone Boneguard puede ser ajustado luego del armado.

13 Insert handset into rear cover placing the base of the handset in first. For Apple handsets, set silent switch to silent beforehand, and during assembly. Ensure Wetsuit Impact and Wetsuit silent switch saddles the Apple silent switch. Your silent switch will operate in reverse with the Wetsuit Impact and Wetsuit case fitted. For Wetsuit Impact, open the port plug so the air can escape when clipping the case.

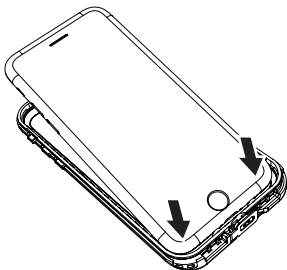

Insérez la télécommande dans le couvercle arrière, en plaçant la base de l'appareil en premier. Pour les appareils Apple, réglez le commutateur sur silencieux à l'avance, et lors de l'assemblage, assurez-vous que le commutateur silencieux Wetsuit Impact ou Wetsuit soit compatible au commutateur silencieux d'Apple. Votre commutateur silencieux fonctionne en sens inverse avec l'étui Wetsuit Impact ou Wetsuit approprié. Pour Wetsuit Impact, ouvrez le bouchon de l'orifice afin que l'air puisse s'échapper lors de l'assemblage.

Legen Sie Hörer in die hintere Abdeckung, um die Basis des Handapparats erst zu platzieren. Für Apple Telefone, schalten Sie die Stimm-schaltung vor und während der Montage ein, und überprüfen Sie während der Montage, dass die Wetsuit Impact oder Wetsuit Stimm-schaltung und die Apple Stimm-schaltung zueinander passen. Ihre Stimm-schaltung kann auch umgekehrt mit der ausgestatteten Wetsuit Impact oder Wetsuit Hülle arbeiten. Für Wetsuit Aufprall, öffnen Sie den Port-Stecker, so dass die Luft bei der Montage entweichen kann.

Inserta el dispositivo en la parte posterior colocando primero la base. Para dispositivos Apple, coloca el botón de silencio en silencio antes de esto, y durante el armado, asegúrate que el botón de silencio del Wetsuit encaje con el botón de silencio de del dispositivo Apple. Tu botón de silencio funcionará de manera invertida al ajustarse con el case Wetsuit. Para el Wetsuit Impact, abre el cierre de puerto para que el aire pueda escapar al ajustar el case.

14

Clip on the top cover.

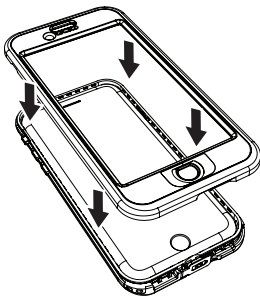
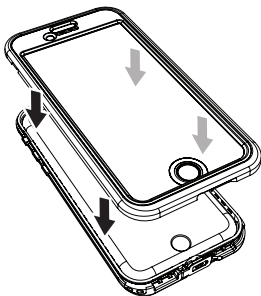

*Fixez le capot supérieur.
Befestigen Sie die obere Abdeckung.
Ajusta la cubierta superior.*

15 Push perimeter clip firmly around the entire perimeter. For Wetsuit Impact, use the cloth provided to force out any air that may be trapped under the screen from the top down to the bottom whilst applying light pressure. If not wiped down, it may take 1-2 hours for screen to optimally seat naturally.

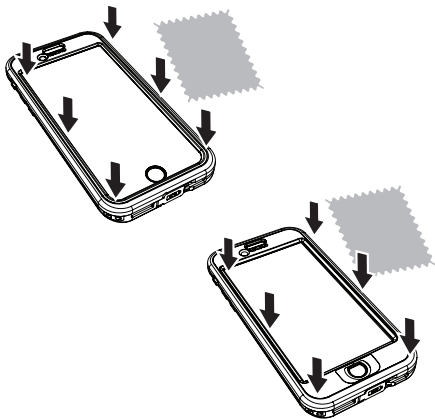

Poussez fermement la pince-périmètre tout autour des extrémités. Pour Wetsuit impact, utilisez le chiffon fourni pour faire sortir l'air qui peut être piégé sous l'écran du haut vers le bas, tout en appliquant une légère pression. Si non, l'écran peut prendre 1-2 heures pour se placer de façon optimale.

Drücken Sie die Umfangsklammer fest um den gesamten Umfang. Für Wetsuit Impact, verwenden Sie das vorgesehene Tuch, von oben nach unten auf dem Bildschirm, um die eingefangene Luft mit einem leichtem Druck zu entfernen. Wenn nicht, kann es 1-2 Stunden dauern, dass der Bildschirm sich optimal selbst setzt.

Aprieta el clip exterior firmemente alrededor de todo el borde exterior. Para el Wetsuit Impact usa el pañuelo incluido para remover cualquier cantidad de aire que pueda estar atrapado bajo la pantalla desde la parte superior hasta la inferior mientras aplicas una ligera presión. De lo contrario, tomará de 1-2 horas para que la pantalla se ajuste de manera óptima por si sola.

16 Secure all port plugs and double check they are securely in place.

Sécurisez les boutons des ports et vérifiez qu'ils soient bien en place.

Sichern Sie den Port Stecker und überprüfen Sie, dass diese am richtigen Platz sind.

Ajusta los seguros de los puertos y verifica de nuevo que se encuentran de manera segura en su lugar.

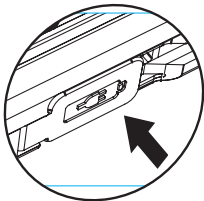

17 Inspect the joints and seals to ensure they have sealed properly. Enjoy using your Wetsuit Impact or Wetsuit (topless) within the user guidelines. Clean fingerprint area as needed with a soft damp cloth to maintain accurate sensor operation.

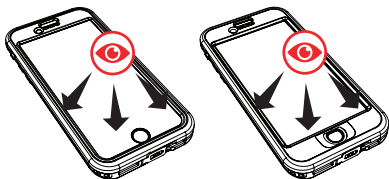

Inspectez les joints pour assurer qu'ils soient bien scellés. Profitez en utilisant votre Wetsuit Impact ou Wetsuit « découvert », dans les lignes directrices de l'utilisateur. Nettoyez la zone d'empreintes digitales au besoin, avec un chiffon doux et humide pour maintenir le fonctionnement précis du capteur.

Überprüfen Sie die Verbindungen und Dichtungen um zu gewährleisten, dass diese richtig verschlossen sind. Genießen Sie Ihren Wetsuit Impact oder Wetsuit « Oben-ohne » innerhalb der Benutzerrichtlinien. Wischen Sie den Fingerabdruck Bereich mit einem weichen, feuchten Tuch ab, falls nötig, um den genauen Sensor-betrieb aufrechtzuerhalten.

Inspecciona las uniones y sellos para asegurar que hayan cerrado correctamente. Disfruta usando tu Wetsuit Impact o Wetsuit (descubierto) con las guías recomendadas. Limpia el área de la huella digital cuando sea necesario con un pañuelo húmedo para mantener un funcionamiento preciso del sensor.

Important

This case is not indestructible and should be used with care. Case or phone may be damaged from drops less than tested height - particularly on non smooth surfaces. We do not warranty that this case will protect your device in all circumstances - user exposes their device to hazards at own risk. User must follow all installation, maintenance and operating instruction carefully for water, dust and shock protection. Ensure that all seals are properly closed before exposure to dust or liquids. Ensure complete closure and inspect case for damage after impacts. **DO NOT USE A DAMAGED CASE FOR PROTECTION. UNDER NO CIRCUMSTANCES WILL DOG & BONE REPAIR OR REPLACE A DAMAGED DEVICE.** This case is not a substitute for regular backups or insurance. Designed by Dog & Bone® Australia. Made in Taiwan. Patented. iPhone® is a trademark of Apple Inc., registered in the U.S. and other countries. iPhone 7® and iPhone 6® are trademarks of Apple Inc. Dog & Bone has no connection or association with Apple or its affiliated companies and our products are not endorsed or sponsored by Apple.

Descargo de Respons

*IMPORTANTE: Esta funda no es indestructible y debe utilizarse con cuidado. La funda o el teléfono pueden sufrir daños debido a caídas incluso desde menor altura de la que se ha comprobado en los test - en especial sobre superficies no blandas. No podemos garantizar que esta funda proteja su dispositivo en todas las circunstancias - el usuario expone el dispositivo al azar bajo su responsabilidad y riesgo. El usuario debe seguir todo el proceso de instalación, mantenimiento y operatividad con atención ante la presencia de agua, polvo y golpes. Asegúrese de que todas las juntas están bien selladas y cerradas antes de exponer el dispositivo al polvo o a líquidos. Asegúrese de que la funda está cerrada e inspecciónela siempre tras un impacto. **NO UTILICE UNA FUNDA DAÑADA COMO MEDIDA DE PROTECCIÓN. BAJO NINGUNA CIRCUNSTANCIA DOG & BONE REPARARÁ O REEMPLAZARÁ UN DISPOSITIVO DAÑADO.** Esta funda no sustituye copias de seguridad regulares ni un seguro de daños. Diseñada por Dog & Bone® Australia. Fabricada en Taiwan. Patente Pendiente. iPhone® es una marca de Apple Inc. registrada en los EEUU y otros países. iPhone 7® es una marca de Apple Inc. Dog & Bone no tiene relación ni asociación con Apple ni sus compañías afiliadas y nuestros productos no están promocionados ni esponsorizados por Apple.*

Avertissement

IMPORTANT: Cet étui n'est pas indestructible et doit être utilisé avec précaution. Etui ou le téléphone peuvent être endommagés par des gouttes de moins que la hauteur testée- en particulier sur les surfaces non lisses. Nous ne faisons pas la garantie que cet étui va protéger votre appareil en toutes circonstances - utilisateur expose leur appareil à des risques, à ses propres responsabilités. L'utilisateur doit suivre toute l'installation, la maintenance et les instructions soigneusement pour l'utilisation sous l'eau, la poussière et protection contre les chocs. Veiller à ce que tous les joints sont bien fermés avant l'exposition à la poussière ou à des liquides. Veiller

à la fermeture complète et inspecter l'étui pour les dommages après impacts. NE PAS UTILISER UN étui ENDOMMAGÉ POUR LA PROTECTION. EN AUCUN CAS DOG & BONE REPARERA OU REMPLACERA UN DISPOSITIF ENDOMMAGÉ. Cet étui n'est pas un substitut pour des sauvegardes régulières ou d'assurance. Conçu par Dog & Bone® Australie. Fabriqué à Taïwan. En attente de brevet. iPhone® est une marque commerciale d'Apple Inc., déposées aux États-Unis et d'autres pays. iPhone 7® est une marque de commerce d'Apple Inc. Dog & Bone n'a aucun lien ou association avec Apple ou de ses sociétés affiliées et nos produits ne sont pas approuvés ou parrainés par Apple.

Haftungsausschluss

WICHTIG: Dieses Case ist nicht unverwüstlich und sollte mit Vorsicht eingesetzt werden. Das Case oder Handy kann durch Stürze, aus einer Höhe außerhalb der getesteten, beschädigt werden – vor allem durch Stürze auf auf unebene Untergründe. Wir garantieren keinen umfassenden Schutz Ihres Gerätes durch das Case unter allen Umständen – Sie setzen Ihr Gerät Risiken auf eigene Gefahr aus. Der Nutzer muss die Installations-, Wartungs- und Bedienungsanleitung genau befolgen, um die beschriebene Wasser- Staub- und Stoßfestigkeit zu erhalten. Stellen Sie sicher, dass alle Dichtungen ordnungsgemäß verschlossen sind, bevor Sie das Case Staub oder Flüssigkeiten aussetzen. Stellen Sie die Dichtigkeit sicher und inspizieren Sie das Case auf Beschädigungen nach Stößen. VERWENDEN SIE KEIN BESCHÄDIGTES CASE ZUM SCHUTZ IHRES GERÄTES. UNTER KEINEN UMSTÄNDEN REPARIERT ODER ERSETZT DOG & BONE EIN BESCHÄDIGTES GERÄT. Dieses Case ist kein Ersatz für regelmäßige Backups oder Versicherungen. Konzipiert von Dog & Bone® Australia. Made in Taiwan. Patent ausstehend. iPhone® ist eine eingetragene Warenmarke von Apple Inc., registriert in Deutschland und weiteren Staaten. iPhone 7® ist eine eingetragene Warenmarke von Apple Inc. Dog & Bone steht in keiner Verbindung oder Partnerschaft mit Apple oder Apple verbundener Unternehmen und unsere Produkte werden nicht von Apple bestätigt oder gesponsert.

DOG & BONE[®]

Puts tech into mobile protection

www.dogandbonecases.com



— DogandBonecases —